



sistemi za ugradnju

---

# POLIKARBONATSKE PLOČE I PRATEĆI MATERIJALI





# Unesite **SVETLOST**

u Vaš dom

---

pažljivo smo odabrali materijale vodećih evropskih proizvođača, projektovали smo i proizveli sve što je potrebno za njihovu kvalitetnu ugradnju - na Vama je samo odluka da pustite svetlost u Vaš dom.

## Sadržaj

- 3 o nama
- 4 višeslojne polikarbonatske ploče
- 6 reference
- 8 pune polikarbonatske ploče
- 10 materijal za ugradnju
- 16 poklopni aluminijumski sistemi
- 18 korugirani polikarbonat

---

# POLYMERS GROUP

je porodična firma osnovana pre 23 godine u Beogradu, Srbija

---

U MOGUĆNOSTI SMO DA VAM PONUDIMO ŠIROK SPEKTAR PROIZVODA I VISOKU PROFESIONALNU KOMPETENTNOST, BOGATO ZNANJE I ISKUSTVO U SFERI NAŠEG DELOVANJA.

---

Za tržište Srbije i većinu zemalja Zapadnog Balkana, POLYMERS GROUP je autorizovani zastupnik i distributer vodećih evropskih proizvođača polikarbonatskih i akrilnih ploča.

Sa pomenutim kompanijama uspešno sarađujemo u oblasti prodaje i tehničke pomoći, a zahvaljujući inovativnom pristupu i stalnom širenju prodajnog programa, u stanju smo da ispunimo i najsloženije zahteve naših kupaca.



Polymers Group pored prodaje i tehničke pomoći, nudi svojim klijentima i konsultantske usluge pri izboru tipa, vrste i debljine ploča i pratećeg materijala, kao i stručnu podršku u cilju najoptimalnijeg načina ugradnje polikarbonatnih ploča.

U okviru našeg prodajnog programa, pored velikog izbora punih i višeslojnih ploča od polikarbonata i akrila koje se nalaze na našem skladištu i razgranate prodajne mreže, nudimo Vam kompletan prateći materijal razvijen specijalno za njihovu ugradnju.

U našoj ponudi nalaze se pune i višeslojne termoizolacione polikarbonatne ploče najpoznatijih evropskih proizvođača. Ove ploče su UV zaštićene, otporne na udar i sa visokom svetlosnom propustljivošću. Idealne su kao krovni pokrivač kao i materijal za zastakljivanje sa širokim spektrom primene kao što su: muzeji, staklenici, šoping centri, industrijske svetlosne trake, sportski objekti, nadstrešnice.

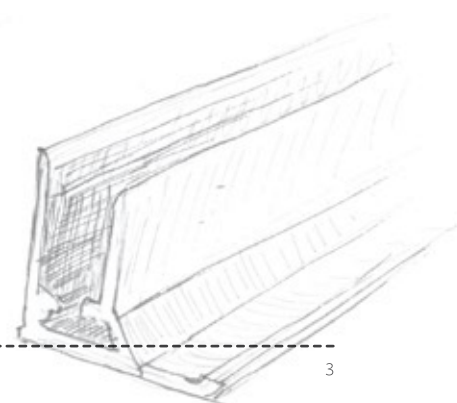

# VIŠESLOJNE POLIKARBONATSKE PLOČE

## MNOGOSTRANOST VIŠESLOJNIH POLIKARBONATSKIH PLOČA ZA ZASTAKLJIVANJE ODLIKUJE SE:

- ◆ Malom težinom
- ◆ Lakom montažom
- ◆ Visokom energetsom efikasnošću
- ◆ Ispunjava protivpožarni standard SRPS U.J1.055
- ◆ UV otpornošću
- ◆ Širokom garancijom
- ◆ Širokim portfoliom – dostupnim u asortimanu struktura, premaza, boja, dimenzija i debljina
- ◆ Ekološkim standardima

VIŠESLOJNE POLIKARBONATSKE PLOČE PROIZVODE SE U ŠIROKOM SPEKTU BOJA, DIMENZIJA, DEBLJINA, STRUKTURA I VRSTA. PREMA VAŠIM POTREBAMA MOŽETE SE ODLUČITI ZA:

### Debljine (mm):

4, 4.5, 6, 8, 10, 16, 20, 25, 32, 35, 40, 45, 50, 55 i 60 mm

### Boje:

providna, bela, siva, žuta, crvena, zelena, plava, dim, opal, tirkiz, led efekat

### Dimenzije:

2100x6000, 2100x7000, 1250x6000, 1250x7000 kao i mogućnost sečenja na meru.

### KARAKTERISTIKE:

svetlosna propustljivost



temperатурne razlike



otpornost na vremenske prilike



ne propušta UV zrake



mehanička oštećenja



redukovana težina profila



protivpožarni standardi



10 godina garancije



## TERMIČKA IZOLACIJA:

Višeslojne polikarbonatske ploče su dvoslojne, troslojne, petoslojne ili šestoslojne strukture, i imaju različit stepen termičke izolacije. Koeficijent prolaza toplote U se kreće u granicama od 4.1 za dvoslojnu do 1.1 W/m<sup>2</sup>K za Makrolon multi UV 5M/40-20 ploču.

## PROTIVPOŽARNE OSOBINE:

Većina ploča ispunjava protivpožarni SRPS U.J1.055 standard u građevinarstvu i rangirana je kao klasa B1 po DIN 4102 Part1, o čemu Polymers Group poseduje odgovarajuće izveštaje izdate od strane akreditovanih laboratorija.



Valjara - Tigar Tyres Pirot, panel PC 2540-4,  $U_w=1.4W/m^2K$ , dimenzije otvora 5.5 x 48.5m, donja ivica otvora na visini 32m!



# POLIKARBONATSKI SISTEMI

Sistemi panela od višeslojnog polikarbonata sa širokim programom aluminijumskih profila, hvataljki i zaptivki za jednostavnu ugradnju kod vertikalnog zastakljivanja kompletnih otvora. Sistem veze sa žljebom i uskočnikom omogućava laku montažu, bez potrebe za vertikalnim aluminijumskim profilima za spajanje, formirajući zid sastavljen od besprekornog niza panela, bez narušene svetlosne propustljivosti. Na raspolaganju je i ram za ugradnju sa termo prekidom, koji dodatno smanjuje prolaz toplote kroz okvir za 40%. Na ovaj način jednostavno i ekonomično se ostvaruje zahtevani koeficijent prolaza toplote za prozore  $U_w=1.5W/m^2K$ , propisan *Pravilnikom o energetskejoj efikasnosti zgrada RS*.

Standardna dužina panela je do 12m a na zahtev može biti i veća, tako da se na ovaj način mogu jednostavno zastakliti čitavi zidovi objekta.

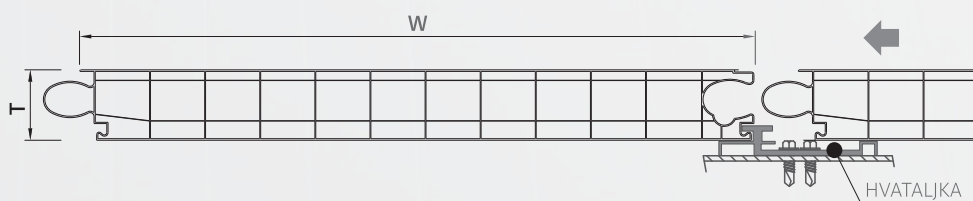

Oznaka	Struktura	Debljina T	Širina W	Koef.prol.topl. $U_g$	Prolaz svetla	Zvučna izolacija
		mm	mm	$W/m^2K$	%	dB
PC 2540-4	4 zida	40	500	1.3-1.5	53	24 dB Rw
PC 2540-6	6 zidova	40	500	1.1-1.2	55	24 dB Rw
PC 2540-7	7 zidova	40	500	1.0-1.1	68	24 dB Rw

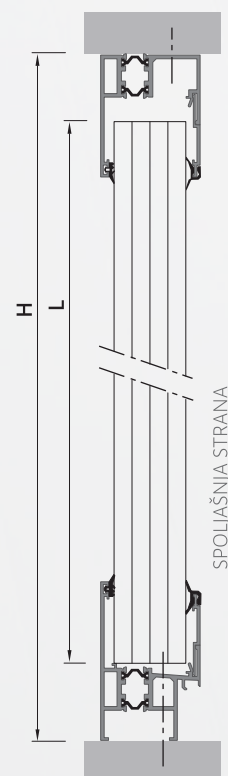

PRIMER UGRADNJE - GORNJI I DONJI PROFIL SA TERMO PREKIDOM

Pored transparentne Clear i Opal-bele, na raspolaganju su i sledeće standardne (RAL) boje panela: 1023 žuta, 2009 narandžasta, 3020 crvena, 4006 ljubičasta, 5002 ultramarin plava, 5015 pacifik plava, 6027 petrol, 6029 zelena. Takođe, može se poručiti i BiColor opcija gde je unutrašnja strana opal-bela a spoljašnja u nekoj od navedenih nijansi.

# Referentni projekti

— Glavni poštanski centar, *Zemun*



— Transportno logistički centar Milšped II, *Krnješevci*



— Upravna zgrada  
Energoprojekt, *Beograd*



Arheološki lokalitet  
Lepenski Vir,  
Donji Milanovac



—  
Stambeno naselje Kamendin, *Zemun Polje*

Pored ostalih, poverenje su nam ukazali:

*Gasteh*, Indija; *Marbo*, Maglić; *FIAT*, Kragujevac; *Mercator*, Mladenovac; *Exing B&P*, Beograd; *Arheološko nalazište Lepenski Vir*; *Tarkett*, Bačka Palanka; *Bricolage*, Skopje; *Baumax*, Maribor; *Johnson Control*, Kragujevac; *Remdesign*, Sarajevo; *Rudnap*, Irig; *GPC*, Zemun; *Belville*, Beograd; *GPC*, Novi Sad; *Obbo Betterman*, Indija; *Termovent*, Temerin; *Milšped*, Krnješevci; *Metro Cash & Carry*, Beograd; *Skupština AP Vojvodine*, Novi Sad; *Stublina*, Stojnik; *Veletržnica*, Beograd; *Poslovna zgrada Energoprojekt*, Beograd; *Michelin*, Piroć...



# PUNE POLIKARBONATSKE PLOČE

Pune polikarbonatske ploče imaju širok spektar primene u raznim granama industrije i to: avio industriji, građevinarstvu, telekomunikacijama, elektronicima, mašinstvu, saobraćaju. Polikarbonat je amorfna tehnička termoplastična masa, koju odlikuje visok nivo mehaničkih, optičkih, električnih i termičkih osobina.

Pune ploče se dela na:

Pune ploče sa UV zaštitom  
Pune ploče sa UV i zaštitom od grebanja

Pune polikarbonatske ploče proizvode se u debljinama:

1,5, 2, 3, 4, 5, 6, 8, 10, 12, 15mm.

Moguće boje:

providna, opal bela, bronza (dim). Moguće je naručiti i boju po zahtevu.

## NAJČEŠĆE SE PRIMENJUJU KOD:

- ◆ sigurnosnog zastakljivanja
- ◆ spoljašnjeg zastakljivanja
- ◆ kao zvučna barijera
- ◆ kod zastakljivanja krovova
- ◆ kod kupola
- ◆ kao separator





Puna polikarbonatska ploča je dvostruko UV zaštićena, vodonepropusna, a može biti neprovidna, kao i delimično ili potpuno transparentna. Ovaj tip je specijalno razvijen za spoljašnju upotrebu. Osobine su mu:

- ◆ Visoka otpornost na vremenske uticaje
- ◆ Savijanje na hladno
- ◆ Mala težina
- ◆ Providnost - kao staklo
- ◆ Ispunjava protivpožarni standard SRPS U.JI.055
- ◆ Izvanredna otpornost na udar. 20 puta veća otpornost od klirita i 250 puta veća otpornost od stakla
- ◆ Visoka čvrstoća i prilagodljivost
- ◆ Jednostavna za upotrebu: formiranje, sečenje, bušenje, štampa
- ◆ 10-to godišnja garancija

Puna ploča sa UV i zaštitom od grebanja je dopuna standardnim polikarbonatskim pločama. Ova ploča poseduje tvrdi površinski premaz sa jedne ili obe strane, što zavisi od tipa, a koji mu povećava otpornost na abraziju i spoljašnje uticaje. Ovaj proizvod ima ograničenu garanciju od 5 ili 10 godina od gubljenja svetlosne transmisije i premaza, a pored toga poseduje i 10-to godišnju ograničenu garanciju od lomljenja.

#### KARAKTERISTIKE:

—  
svetlosna propustljivost



otpornost na vremenske nepravilnosti



mehanička oštećenja



protivpožarni standardi



temperaturne razlike



ne propušta UV zrake



redukovana težina profila



10 godina garancije



#### OSOBIINE:

—  
mala težina, providnost, izvanredna otpornost na udar, visoka otpornost na grebanje, visoka čvrstoća i prilagodljivost i 10-to godišnja garancija.

#### KORISTI SE ZA:

—  
sigurnosno zastakljivanje, separatore na tribinama, anti-vandal zastakljivanje, specijalna vozila, vizire, zaštitu mašina, sporohodna vozila.

# PRATEĆI MATERIJAL ZA UGRADNJU



## Diht traka

koristi se između polikarbonata i čelične konstrukcije, na mestima gde nema spajanja dve table - sprečava direktni kontakt ploče i čelika i stvaranje neprijatnih zvukova.

Dimenzije:

20<sup>mm</sup> 40<sup>mm</sup>



## Anti dust filter traka i anti dust traka

Filter traka zatvara komore na pločama - omogućava jednosmerni prolaz vlage tj. izlaz iz ploče napolje. Anti dust zatvara ploče i sprečava prodor vode, vlage i prljavštine.

Dimenzije:

25<sup>mm</sup> 38<sup>mm</sup>



## LPH profil

Za spajanje ploča, izrađuje se od providnog polikarbonata, standardna dužina 6m.

Dimenzije: za ploče

6<sup>mm</sup> 8<sup>mm</sup> 10<sup>mm</sup> 16<sup>mm</sup>



## LPU profil

Za zatvaranje, izrađuje se od providnog polikarbonata, standardna dužina 2.1 m.

Dimenzije: za ploče

6<sup>mm</sup> 8<sup>mm</sup> 10<sup>mm</sup> 16<sup>mm</sup>

Za kvalitetnu ugradnju polikarbonatskih ploča neophodno je koristiti odgovarajući prateći materijal, kako ne bi došlo do ulaska vode u ploče, a samim tim i stvaranja vlage i buđi.



### Aluminijumski pokrivni profil sa dve gume

postavlja se na spojevima dve ploče i omogućava kvalitetnu vezu sa nosećom konstrukcijom, dihtovanje i dilataciju ploča, a sprečava prodor vode.

Dimenzije:

univerzalni



### Aluminijumski ukrasni profil

dekorativni element koji se ugrađuje navlačenjem preko Al pokrivnog profila - skriva vijčanu vezu i štiti je od vlage.

Dimenzije:

15<sup>mm</sup> 20<sup>mm</sup>



### Donja guma

izrađena od EDMP tvrdoće 65 Shor-a po skali A, ugrađuje se na podkonstrukciju i omogućava kvalitetno spajanje dve ploče.

Dimenzije: širina

60<sup>mm</sup>

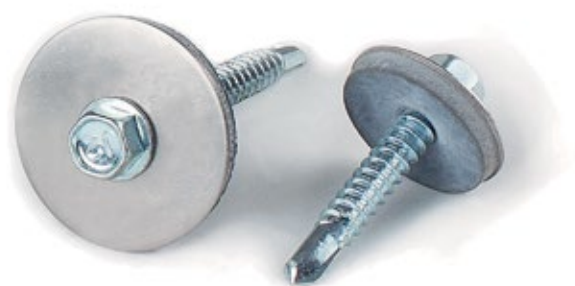

### Vijci i podloške

posebno odabrane podloške od prohrom čelika sa gornje i neoprenske gumom (EPDM) sa donje strane obezbeđuju kvalitetno zaptivanje i dilataciju ploča a sprečavaju prodor vode.

Vijci: 4,8<sup>mm</sup> 5,5<sup>mm</sup> 6,3<sup>mm</sup>

Podloške: 22<sup>mm</sup> 29<sup>mm</sup>



## PRATEĆI MATERIJAL ZA UGRADNJU



### U aluminijumski profil

postavlja se na krajeve ploče preko Anti Dust trake, štiteći je od spoljašnjih uticaja

Dimenzije: za ploče

10 mm 16 mm



### F aluminijumski profil

postavlja se na krajeve ploče preko Anti Dust trake, štiteći je od spoljašnjih uticaja i formirajući malu okapnicu

Dimenzije: za ploče

6 mm 10 mm 16 mm 25 mm



### F aluminijumski profil 5/10

postavlja se na krajeve ploče preko Anti Dust trake, štiteći je od spoljašnjih uticaja i formirajući malu okapnicu

Dimenzije: univerzalni, za ploče

5 mm 10 mm



### Guma Hermitage gornja i donja

fiksiraju polikarbonatne ploče u ramu od Hermitage™ profila - sistem bez bušenja ploča koji omogućava njihovu temperaturnu dilataciju i odlično zaptivanje

Za profile

H10, H16 i H25



## Hermitage™ međuprofil

kombinacija strukturnog i dekorativnog elementa, sa odgovarajućim zaptivnim gumama omogućava spajanje i zaptivanje dve polikarbonatne ploče.

Dimenzije: za ploče

10<sup>mm</sup> 16<sup>mm</sup> 20<sup>mm</sup> 25<sup>mm</sup>



## Hermitage™ završni profil

kombinacija strukturnog i dekorativnog elementa, sa odgovarajućim zaptivnim gumama omogućava zatvaranje ploče po obimu.

Dimenzije: za ploče

10<sup>mm</sup> 16<sup>mm</sup> 20<sup>mm</sup> 25<sup>mm</sup>



## T vezni Hermitage™ element

T spoj dva Hermitage™ elementa, bez vidljivih vijaka

Dimenzije: za Hermitage

10<sup>mm</sup>



## Ugaoni vezni Hermitage™ element

ugaoni spoj 2 Hermitage™ elementa, bez vidljivih vijaka

Dimenzije: za Hermitage

10<sup>mm</sup>

# HERMITAGE™

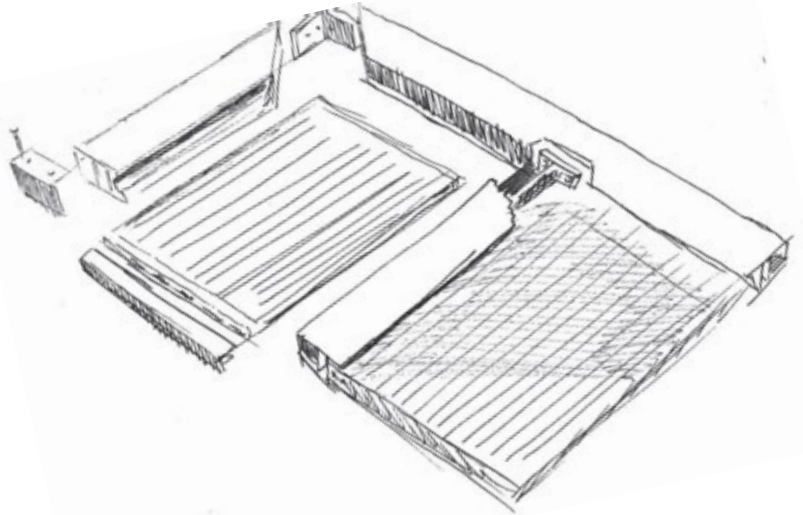

Hermitage™ je posebno razvijen sistem aluminijumskih profila, zaptivki i elemenata za spajanje, namenjen za jednostavnu, sigurnu i elegantnu ugradnju polikarbonatskih ploča. Osnovna prednost mu je što se može koristiti kao podkonstrukcija (nosivost na rasponu do 2500mm između dva nosača pri opterećenju od 1000 N/m<sup>2</sup>) i kao spojni element dve ili više ploče. Pri projektovanju ovog sistema vodili smo računa o specifičnostima zaptivanja polikarbonatnih ploča - njihovog velikog termičkog izduženja i elastičnosti. Na raspolaganju su sistemi za ugradnju ploča debljine 10, 16, 20 i 25mm.

Sistem se postavlja na pripremljenu noseću konstrukciju nadstrešnice. Sačaste polikarbonatne ploče se seku na meru. Saća se produvavaju kompresovanim vazduhom ili usisavaju usisivačem. Sa gornje strane ploče saća se zatvaraju Anti dust trakom 25mm (O61), a sa donje strane se zatvaraju Anti dust filter trakom 38mm (O63) kako bi se sprečio ulazak prašine i insekata, i omogućio izlazak kondenza koji se u saćima može javiti usled dnevnih i atmosferskih promena temperature.

Hermitage™ završni profil H10Z

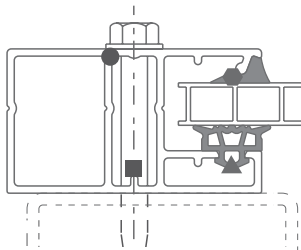

- ZAVRŠNI PROFIL H10Z
- ▲ DONJA GUMA GH10D
- GORNJA GUMA GH10G
- SAMOBUŠEĆI VIJAK 5.5 ili 6.3mm

Hermitage™ međuprofil H10

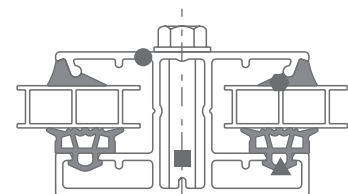

- MEĐUPROFIL H10Z
- ▲ DONJA GUMA GH10D
- GORNJA GUMA GH10G
- SAMOBUŠEĆI VIJAK 5.5 ili 6.3mm



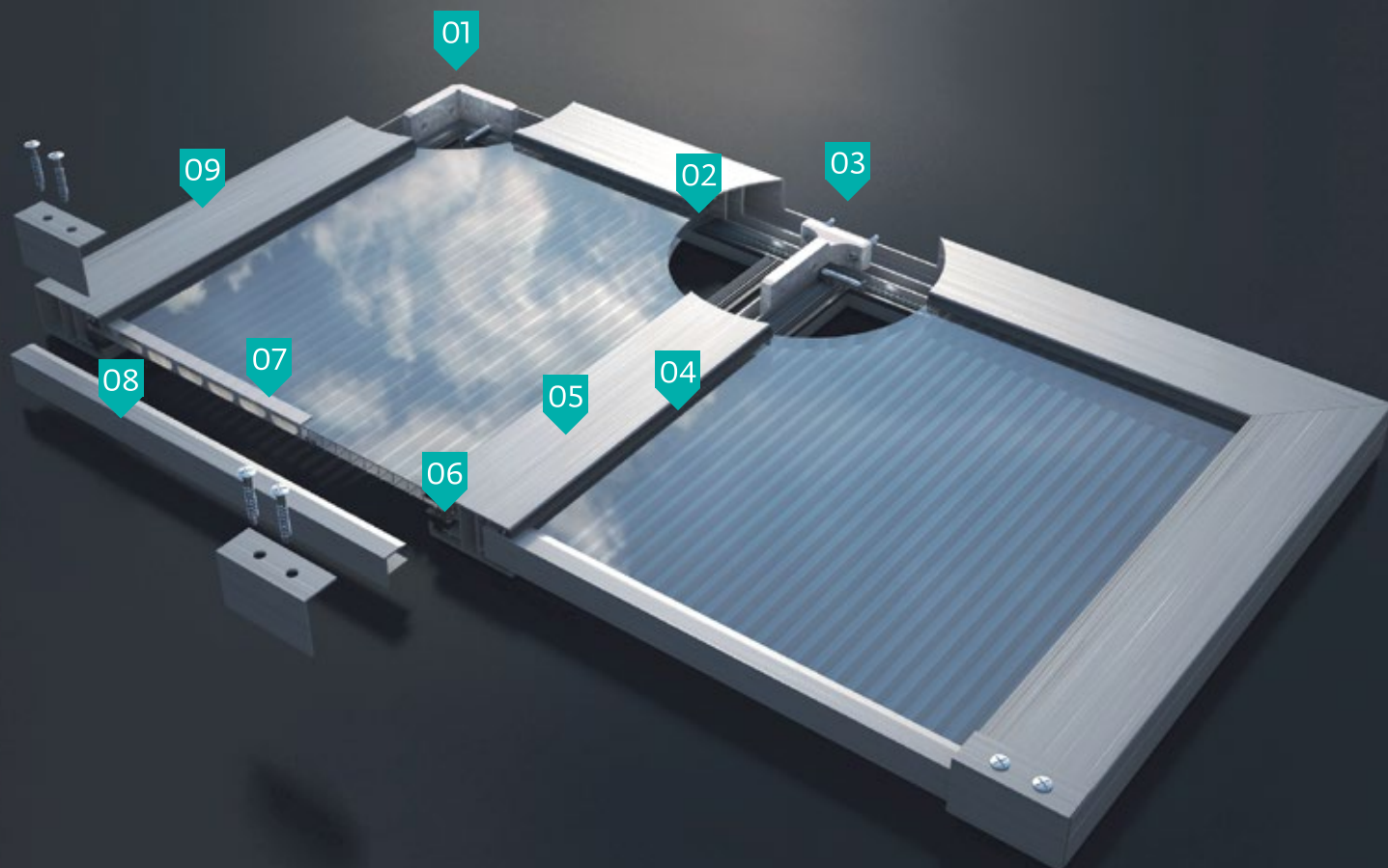

Pri postavljanju na čeličnu podkonstrukciju obezbediti razmak između rožnjača  $L=2m^*$ . Za polikarbonatne ploče debljine 10mm preporučeno rastojanje između Hermitage profila je  $d=0.7m^*$ , a za ploče debljine 16mm rastojanje je  $d=1.05m^*$ .

\*za referentno opterećenje  $1000N/m^2$

01 UGAONI VEZNI ELEMENT (UVEH10)

02 ANTI DUST TRAKA

03 T VEZNI ELEMENT (TVEH10)

04 GORNJA GUMA

05 MEĐUPROFIL H10

06 DONJA GUMA

07 ANTI DUST FILTER TRAKA

08 ALUMINIJUMSKI F PROFIL

09 ZAVRŠNI PROFIL H10Z

# POKLOPNI ALUMINIJUMSKI SISTEM

Dati sistem omogućava montažu na postavljenu konstrukciju, a spajanje ploča se vrši pomoću poklopnog aluminijumskog profila (al6/7) sa EPDM zaptivkama (algu).

Kod ovog sistema neophodno je konstruktivno prilagoditi noseću konstrukciju kako bi se postigli osnovni zahtevi kvalitetne ugradnje polikarbonatskih ploča.

- ◆ naleganje polikarbonata na mestu spoja mora imati oslonac u širini od 60mm
- ◆ nosivost u skladu sa debljinom izabrane polikarbonatske ploče
- ◆ raster konstrukcije u skladu sa formatima standardnih ploča kako bi iskorišćenje materijala bilo što bolje

## Preporučeni raspon oslonaca d\*

debljina ploče	d
6mm 10mm 16mm	0,5m 0,7m 1,05m

\*za referentno opterećenje 1000N/m<sup>2</sup>

Poklopni Al profil

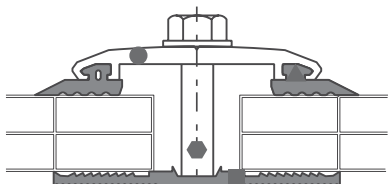

- POKLOPNI PROFIL (al6/7)
- ▲ GUMA ZA POKLOPNI PROFIL (algu)
- SAMOBUŠEĆI VIJAK 5.5 ili 6.3mm
- DONJA GUMA ŠIROKA (080)

Opcija - U profil kao dekoracija

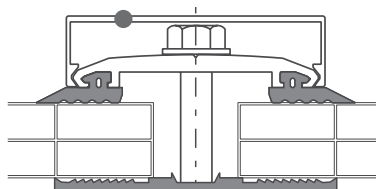

- ALUMINIJUMSKI UKRASNI PROFIL (aluUK)

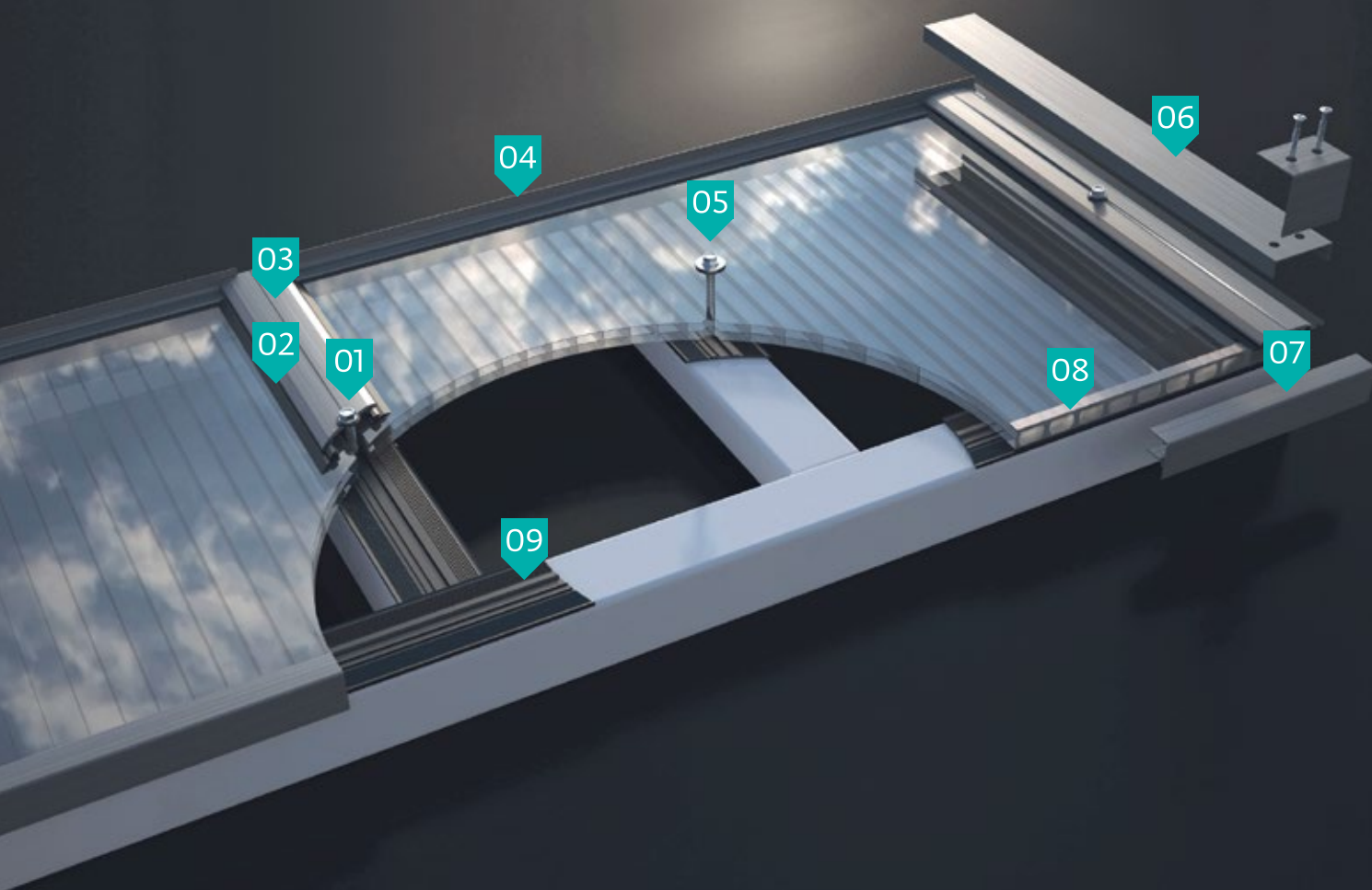

01 SAMOBUŠEĆI VIJAK SA EPDM PODLOŠKOM

02 GUMA ZA AL. POKLOPNI PROFIL

03 ALUMINIJUMSKI POKLOPNI PROFIL

04 ALUMINIJUMSKI F PROFIL

05 SAMOBUŠEĆI VIJAK SA ŠIROKOM (Ø29MM) EPDM PODLOŠKOM

06 AL. UKRASNI PROFIL (OPCIJA)

07 ALUMINIJUMSKI F PROFIL

08 ANTI-DUST FILTER TRAKA

09 EPDM GUMA ŠIROKA



# KORUGIRANI POLIKARBONAT

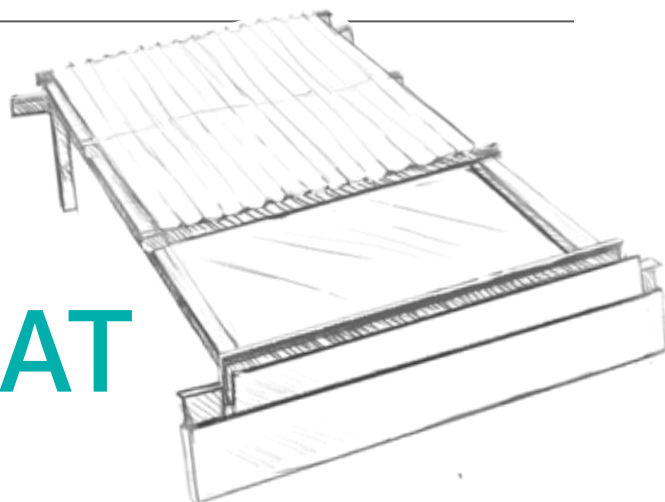



## Tip sačasti

Ploče korugiranog sačastog polikarbonata su karakteristične ploče debljine 2,5mm. Ovaj proizvod je izuzetno prilagodljiv jer se može koristiti u industrijskoj primeni ili u gradnji na sredini krova, u slemenim kanalima i/ili u bočnom preklapanju sa većinom metalnih valovitih limova ili sendvič panela koji su trenutno dostupni na tržištu.

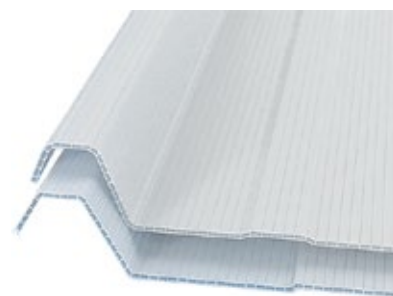
Višeslojna struktura ovih ploča nudi brojne prednosti u pogledu toplotne izolacije, ograničenog stvaranja kondenzacije, robusnosti, svetlosne propustljivosti i visoke otpornosti na opterećenje.



### KARAKTERISTIKE

svetlosna propustljivost	 providna opal	84% (±5) 76% (±5)
otpornost na vremenske neprilike	 procenjena toplotna transmisija	4,7 W/m2K
temperатурne razlike	 radna temperatura	0,065 mm/m°C -40 °C / +120 °C
UV zaštita	 jednostrana (mogućnost sa obe strane)	
10 godina garancije	 ograničenih 10 godina protiv oštećenja od grada, promene boje i smanjenja svetlosne propustljivosti	

### DIMENZIJE

- ◆ debljina 2,5 mm
- ◆ dužina do 7 m

### STRUKTURA

- ◆ sačasta polikarbonatska ploča od 2 zida

## Tip puni

Ploče korugiranog punog polikarbonata sa UV zaštitom na spoljnoj strani ploče (na zahtev je moguće proizvesti ploče sa UV zaštitom sa obe strane). Ploče od punog korugiranog polikarbonata dostupne su sa deset godina garancije protiv oštećenja, žutenja i gubitka propuštanja svetlosti i imaju evropski sertifikat o požaru (Euroclass B-s1-d0).

Ovaj proizvod je idealan za industrijsku primenu, u kombinaciji sa glavnim metalnim valovitim pločama ili sendvič pločama dostupnim na tržištu, kao i pogodan za zidne i krovne primene u plastenicima.



### KARAKTERISTIKE

svetlosna propustljivost	 providna opal	90% (±5) 76% (±5)
otpornost na vremenske neprilike	 toplotno širenje	0,065 mm/m°C
temperатурne razlike	 radna temperatura	-40 °C / +120 °C
UV zaštita	 jednostrana (mogućnost sa obe strane)	
10 godina garancije	 ograničenih 10 godina protiv oštećenja od grada, promene boje i smanjenja svetlosne propustljivosti	

### DIMENZIJE

- ◆ debljina 0,8 - 2 mm
- ◆ dužina do 7 m

### STRUKTURA

- ◆ ploča od punog polikarbonata

## Tip talasasti

Talasaste korugirane polikarbonatske ploče su ekstrudirane u skladu sa evropskim standardom 177/51. Mogućnost proizvodnje ploča različitih širina (5½ talasi, 6 talasi, 7½ talasi) omogućava različita preklapajuća rešenja za rešavanje mnogih pitanja u vezi sa industrijskim krovovima. Takođe mogu biti hladno savijena u radijusu od 3500 mm.

Valovita struktura proizvoda daje dobru otpornost na opterećenje, dok je visoka otpornost na starenje i požutelost i dobra otpornost na udarce zagarantovana koekstrudiranom UV zaštitom.

Zahvaljujući opsegu dostupne dodatne opreme, talasaste ploče se lako mogu instalirati bez potrebe za posebnim alatima i/ili mogućnostima.

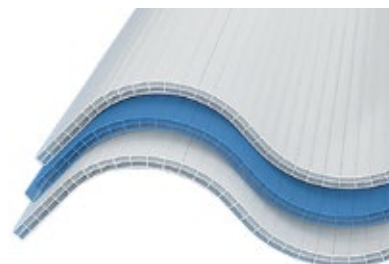

### KARAKTERISTIKE

svetlosna propustljivost		providna opal	—	50% (±5) 72% (±5)
otpornost na vremenske neprilike		procenjena toplotna transmisija toplotno širenje	—	3,3 W/m2K 0,065 mm/m°C
temperатурne razlike		radna temperatura	—	-40 °C / +120 °C
UV zaštita		jednostrana (mogućnost sa obe strane)		
10 godina garancije		ograničenih 10 godina protiv oštećenja od grada, promene boje i smanjenja svetlosne propustljivosti		

### DIMENZIJE

- ◆ debljina 6 mm
- ◆ dužina do 7 m
- ◆ širina pokrivanja 1050 mm  
870 mm
- ◆ širina 1097 mm (±5)  
920 mm (±5)

### STRUKTURA

- ◆ polikarbonatska ploča od 3 zida

## Tip Greca

GRECA su polikarbonatske ploče sa sačastom strukturom i širinom pokrivanja od 1000 mm. Ploče su razvijene za bočna preklapanja većine izolovanih panela i/ili valovitih limova dostupnih na tržištu.

Dizajnirani su za ugradnju krovnih prozora kako u pojedinačnoj tako i u više primena. Zahvaljujući mogućnosti uzdužnog i/ili bočnog preklapanja, dostupni su i u zakrivljenoj verziji (osim GRECA 250/75), sa radijusom savijanja od 3500 mm ili 6000 mm. Bočno krilo ima strukturu sa više zidova kako bi se smanjio problem kondenzacije.

GRECA limovi imaju dobru svetlosnu propustljivost i zahvaljujući UV zaštiti garantuju visok stepen zaštite od UV zraka, požutelosti i oštećenja od grada.



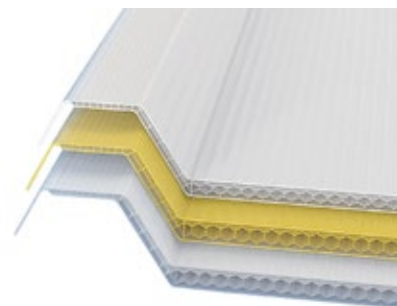

Valoviti oblik pruža dobru otpornost na spoljna opterećenja (sneg i/ili vetar), dok tipične karakteristike polikarbonata pružaju odličnu otpornost na slučajne udare i skokove temperature.

Dostupne debljine: 8 mm, 10 mm, 12 mm, 16 mm, 20 mm.

Sistem je upotpunjen nizom dodatne opreme koja dovršava instalaciju.



### KARAKTERISTIKE

svetlosna propustljivost		providna opal	(±5) — 59% 58% 56% 72% 59% (±5) — 41% 40% 34% 55% 37%
otpornost na vremenske neprilike		procenjena toplotna transmisija toplotno širenje	— 2,7 2,5 2,0 2,3 2,0 W/m2K 0,065 mm/m°C
temperатурne razlike		radna temperatura	— -40 °C / +120 °C
UV zaštita		jednostrana (mogućnost sa obe strane)	
10 godina garancije		ograničenih 10 godina protiv oštećenja od grada, promene boje i smanjenja svetlosne propustljivosti	

### DIMENZIJE

- ◆ debljina 8, 10, 12, 16, 20 mm
- ◆ dubina 40 i 78 mm
- ◆ širina pokrivanja 1000 mm (±5)
- ◆ širina do 7 m

### STRUKTURA

- ◆ sačasta ploča od polikarbonata

POLYMERS Group d.o.o.

---

Batajnički drum 23  
11080 Zemun

---

tel-fax: 011 / 312 98 17  
011 / 312 96 44

---

e-mail: [office@polymers.rs](mailto:office@polymers.rs)